

SUSTAINABLE
Creamos productos
innovadores que contribuyen
a una vida sostenible



**Building
a sustainable
home**



BUILDING
Construimos
sistemas que
lideran el mercado
global



HOME
Diseñamos producto
para un hogar
confortable

WWW.DECEUNINCK.CL

deceuninck | CONSTRUYENDO
UN HOGAR SUSTENTABLE





dck.

Reliability Innovation Sustainability

En DECEUNINCK Construimos una vivienda sustentable, con soluciones innovadoras para la construcción de puertas y ventanas, basado en la extrusión, diseño y desarrollo del PVC, Material 100% reciclable e innovador, diseñado y fabricado de acuerdo a una filosofía de circuito cerrado controlado que incluye una larga vida útil del producto, versatilidad en diseños tecnológicos, y hermeticidad probada, que combinado con su alto poder aislante presenta una única tecnología integral, perfecta para lograr un hogar confortable para usted, aportando elegancia duradera a su casa, edificio u oficina.

Construyendo el futuro juntos

VENTANAS Y PUERTAS DE PVC

 @deceuninck.cl

 Deceuninck Ventanas de Pvc

 Deceuninck Chile

 Deceuninck

4K
CLIENTES

22
ALMACÉNES

17
PLANTAS DE
PRODUCCIÓN

91
PAÍSES

Deceuninck Chile

Casa Matriz / Showroom
Camino El Otoño #472 Lampa,
Santiago - Chile
www.deceuninck.cl
T: +56 2 32750800
info@deceuninck.cl



Deceuninck Worldwide

La Ventana preferida
por el sector de la
construcción en todo
el mundo.

• PRODUCCIÓN, DISTRIBUCIÓN Y VENTAS

1 Bélgica
Deceuninck nv
Hoogled-e-Gits (headquarters)
Decalu nv
Hoogled-e-Gits
Deceuninck nv - Divisie Compound
Diksmuide

2 Francia
Deceuninck S.A.S.
Roye

3 Alemania
Inoutic/Deceuninck GmbH
Bogen

4 Reino Unido
Deceuninck UK Ltd.
Calne

5 España
Deceuninck nv - Sucursal en España
Borox - Toledo

6 Polonia
Inoutic/Deceuninck Sp. z o.o.
Swarzędz

7 Croacia
Deceuninck d.o.o.
Strmec Samoborski

8 Turquía
Ege Profil Ticaret ve Sanayi A.S.
Izmir

9 Turquía
Ege Profil Ticaret ve Sanayi A.S.
Kartepe

10 Estados Unidos
Deceuninck North America, LLC
Monroe

11 Colombia
Deceuninck S.A.S.
Cartagena de Indias

12 Chile
Deceuninck Importadora Limitada
Santiago

13 Tailandia
Deceuninck (Thailand) Co. Ltd.
Samutprakarn

• PRODUCCIÓN

14 Estados Unidos
Deceuninck North America, LLC
Fernley

15 Rusia
Deceuninck RUS OOO
Protvino

DISTRIBUCIÓN & VENTAS

16 Croacia
Inoutic d.o.o.
Zagreb

17 Bosnia y Herzegovina
Inoutic/Deceuninck d.o.o.
Živinice

18 Rumania
Deceuninck Romania SRL
Bucharest

19 Serbia
Inoutic/Deceuninck d.o.o.
Beograd

20 Brasil
Deceuninck Do Brasil Comércio
de PVC Ltda
Cotia

21 México
Deceuninck de México S.A. de C.V.
Puebla

22 India
Ege Profil Ticaret ve Sanayi A.S.
Chennai

23 Australia
Deceuninck Pt y. Ltd.
Victoria

• VENTAS

24 Italia
Deceuninck Italia SRL
Pontedera

25 República Checa
Inoutic/Deceuninck spol. s r.o.
Brno

26 Bulgaria
Deceuninck Bulgaria EOOD
Plovdiv

27 Turquía
Ege Pen Plastik Ticaret ve Sanayi A.S.
Istanbul

28 Turquía
Ege Pen Plastik Ticaret ve Sanayi A.S.
Ankara

29 Turquía
Ege Pen Plastik Ticaret ve Sanayi A.S.
Adana

30 Rusia
Deceuninck RUS OOO
Moscow

31 Rusia
Deceuninck RUS OOO
Saint Petersburg

32 China
Rep. Office Deceuninck nv China
Qingdao



dck.

1968 - 2023
Sede principal de
Deceuninck,
Hoogled-e-gits
en Bélgica

03

Ventajas y cualidades

Sistemas de Ventanas y Puertas Deceuninck



Eficiente Aislamiento Térmico.

No importa en qué clima se instalen las puertas y ventanas Deceuninck, ellas van a contribuir a crear un ambiente cómodo y acogedor en su casa, debido a que el diseño de los componentes evita los puentes térmicos; la ventana terminada tendrá extraordinarias características de aislamiento térmica.



Comportamiento en Caso de Incendios.

Pruebas de fuego han demostrado que los materiales Deceuninck, siendo retardadores naturales de llama durante toda su vida útil, no van a generar, apoyar o potenciar el desarrollo de incendios accidentales. A diferencia de las ventanas de madera, los elementos Deceuninck no apoyan la combustión y son auto extinguidos.



Resistencia a las Termitas.

Los sistemas de puertas y ventanas Deceuninck son totalmente resistentes a las termitas, gracias a los extraordinarios desarrollos de las materias primas de las ventanas y puertas Deceuninck.



Resistencia a la Intemperie.

Más que cualquier otro material de construcción, las puertas y ventanas Deceuninck continúan en uso por muchos años debido a las excelentes propiedades de nuestros materiales empleados. Los componentes Deceuninck no se alteran en condiciones de temperaturas extremas, ni por los efectos de la intemperie.



Alto aislamiento acústico.

La protección contra el ruido es una característica esencial de una ventana moderna, a fin de garantizar una vida confortable, tanto en el hogar como en la oficina.



Alta Seguridad.

Los perfiles de gran estabilidad fabricados por Deceuninck para puertas y ventanas ofrecen la mejor solución para aumentar la seguridad. Accesorios especiales y cristales de seguridad, más la fabricación calificada de la ventana y una instalación experta de la misma, otorgan una mayor seguridad.



Libre de Mantenimiento.

Los sistemas de puertas y ventanas Deceuninck no necesitan de mantenimiento regular y de alto costo. No se degradan, no se deforman ni corroen, incluso en climas tropicales o en ambientes costeros salinos. Por lo tanto, su mantenimiento se reduce a una simple limpieza que prácticamente mantiene inalterable su color y valor en el tiempo.



Máxima Estanqueidad.

Los sistemas de puertas y ventanas Deceuninck, gracias a sus componentes logran una mayor eficacia en ambientes marinos o salados sin perjuicio del acabado de la superficie o su performance. Una de las principales características de las ventanas Deceuninck es su resistencia a las lluvias con viento y lo estanco de sus burletes y juntas de tope perimetral.



Máxima Resistencia a los Vientos.

Debido a las excelentes propiedades de los componentes empleados, los sistemas de puertas y ventanas Deceuninck son ideales en lugares costeros y zonas de exposición extrema al viento, logrando mayor resistencia debido a sus propiedades de alta calidad y materiales de alta tecnología.



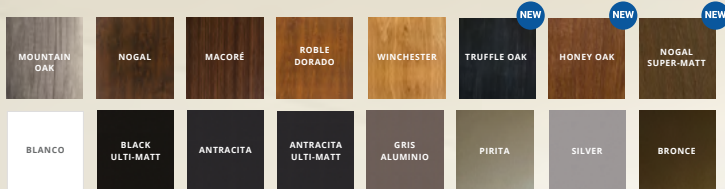

16 Colores y Texturas

NUEVOS COLORES

- Honey Oak
- Nogal Super-Matt
- Truffle Oak

Personalizan tus ambientes y crean soluciones naturales a tus proyectos.

Hoy las ventanas se adaptan a tus espacios, necesidades y estilo de vida. En Deceuninck disponemos de una amplia gama de colores y texturas que le darán personalidad a cada ambiente.



Garantía Internacional Solex

| Garantía (Años) | 1 | 2 | 3 | 4 | 5 | 6 |
|-----------------|----|----|----|----|----|----|
| WOODEN SOLEX | 15 | 15 | 10 | 10 | 10 | 10 |
| GOLD METALIC | 20 | 20 | 20 | 20 | 20 | 20 |



RELIABILITY



INNOVATION



SUSTAINABILITY





EL PERFIL DECEUNINCK

1. Perfil hoja móvil de PVC

Con formulación tropical mix, el cual da una alta resistencia a la radiación UV.

2. Perfil marco primetral de PVC

Con formulación tropical mix, el cual da una alta resistencia a la radiación UV.

3. Cámaras múltiple

3, 4 y más cámaras para una mayor aislación.

4. Vidrio (acristalamiento)

Al ser una gran parte de la envoltura de su edificio, el vidrio es un elemento importante en su hogar.

El aislamiento eficaz del sonido y el calor depende en gran medida de buenas elecciones que se hagan con respecto al vidrio.

5. Junquillo

Con burletes coextruidos de fábrica.

6. Juntas TPE (Elastómeros Termoplásticos)

Deceuninck ha desarrollado un innovador y reciclable burlete de TPE, montado de fábrica en nuestros perfiles para proporcionar el mejor sistema de sellado disponible, minimizando al máximo la filtración de aire y el tiempo de fabricación.

7. Refuerzos de acero

Los perfiles de refuerzo de acero galvanizado especialmente diseñados están disponibles en varias opciones de espesor.

Esto nos permite minimizar la deflexión de la ventana por acción del viento donde sea necesario, adaptándose mejor a sus condiciones locales.

8. Film Protector

Los perfiles de PVC Deceuninck se suministran con una película protectora ajustada de fábrica para minimizar cualquier rasguño o imperfecciones durante el tránsito o el montaje.

9. Sistema de Herrajes

Deceuninck tiene una excelente gama de accesorios, como manillas y herrajes, para proporcionar una óptima operabilidad y seguridad a todos los tipos y tamaños de apertura.

Su fabricación en acero inoxidable permite tener mayor resistencia a climas severos y regiones costeras. Además cuenta con efectivos cierres de multipunto que permiten mayor seguridad y estanqueidad a sus ventanas.

10. Colores

Deceuninck ofrece una variedad de 16 diferentes colores y texturas para nuestros sistemas de puertas y ventanas.

Nuestros sistemas de Ventanas y puertas de PVC se fabrican con tecnología avanzada y proporcionan un excelente nivel de aislamiento acústico y térmico, logrando los más altos estándares de calidad disponibles. Puede disfrutar libremente de tus ventanas y tu vida desde la comodidad de su hogar.

Todos los perfiles de Deceuninck son libres de plomo y son estabilizados con Calcio-Zinc el cual no daña el medio ambiente.

Nuestra Declaración de Producto Ambiental (EPD) está orgullosamente certificada por IBU, asegurando que Deceuninck es la opción correcta para la elección de sus puertas y ventanas.

GAMA DE COLORES

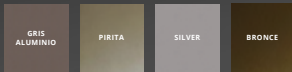
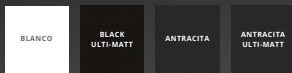
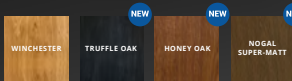
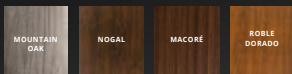

Diseño y Tecnología

dck.



RELIABILITY



INNOVATION



SUSTAINABILITY



Sistemas Practicables

Ventanas

Fáciles de usar, modernas y seguras

Las ventanas son la envolvente de su casa, su diseño refleja su personalidad y su estilo que ofrece al mundo exterior. No solo alegran sus días dejando entrar la luz a su hogar, si no también entienden su bienestar, protegiéndolo de la intemperie y de intrusos indeseables. La facilidad de uso nunca debe ser comprometida por lo que nuestra tecnología de herrajes innovadores proporciona a su familia la clave para la seguridad y la vida moderna.

Las ventanas Deceuninck ofrecen simplicidad y una perfecta armonía con la arquitectura y la decoración de su hogar. Sus líneas suaves hacen alusión a los orígenes de un estilo clásico y moderno. Sus características proporcionan la misma estética visible tanto del interior y el exterior de su casa.

El diseño de las ventanas Deceuninck ha sido desarrollada a partir de la excelencia continua del producto.

Nuestros ingenieros y diseñadores han logrado cálculos geométricos de nuestros perfiles, y así lograr mayor resistencia en espacios amplios que en definitiva se convierte en mayor seguridad y luminosidad para su hogar.

Sistema de Herrajes

Protección y seguridad

Su familia es su mundo y protegerlos es una parte instintiva de nuestra naturaleza. La necesidad de protección y la seguridad es parte de nuestras vidas, proteger nuestras familias y nuestros bienes, depende de algo tan simple como elegir una correcta ventana. Nuestros sistemas de herrajes de alta seguridad y marcos de excelente resistencia, dan la paz y tranquilidad que necesita.



dck.





Sistemas Practicables

Puertas

Las soluciones de las puertas Deceuninck, posibilitan el libre tránsito manteniendo las cualidades intactas al momento de requerir seguridad y diseño. Con sistemas de cierre multipunto y fácil de operar, logran la seguridad y tranquilidad al mundo exterior.

Esta usted en el lado seguro?

Todo depende de usted! La seguridad de su familia esta en sus manos.

La mayoría de los ladrones abandonan su intento en menos de tres minutos si se enfrentan con una entrada sólidamente cerrada. La puerta Deceuninck tiene muchos dispositivos que están diseñados para desalentar inmediatamente cualquier intento de robo a su hogar.

- **Bisagras solidas.**
- **Sistema de cierre multipunto.**
- **Tecnología de bloqueo efectivo.**
- **Cerraderos con bloqueo de seguridad perimetral.**
- **Mecanismos de bloqueo con una llave y/o los operadores de manilla.**

Variedad de colores para sistemas Practicables

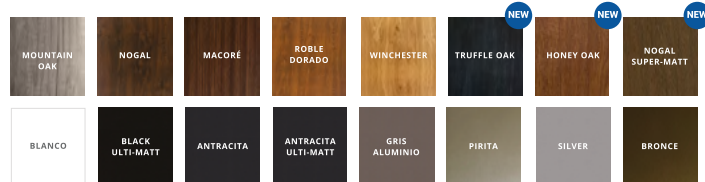

dck.



Sistemas Corredera

Ventanas y Puertas

Los sistemas de correderas Deceuninck han sido diseñado en torno al concepto de aislamiento y estanqueidad. Tanto los perfiles como los materiales complementarios incluidos en los sistemas, logran mayor efectividad frente a rafagas de viento y lluvia que es la gran debilidad de muchas ventanas de correderas.

Integridad del sistema.

Los perfiles principales tienen sus correspondientes refuerzos de acero en el interior. Y los burletes y felpas incorporadas de fábrica logran mayor estanqueidad en los encuentros centrales de sus hojas, logrando mayor eficiencia energética.

Sistema de deslizamiento Deceuninck

Traiga el exterior al interior de su hogar, y cree aperturas mas amplias con los sistemas de correderas Deceuninck.

- **Hasta 6 elementos móviles se pueden organizar en cualquier combinación deseada.**
- **Patines con rodamientos de excelente funcionamiento.**
- **Cerraderos con bloqueo de seguridad**

Variedad de colores para sistemas de Corredera

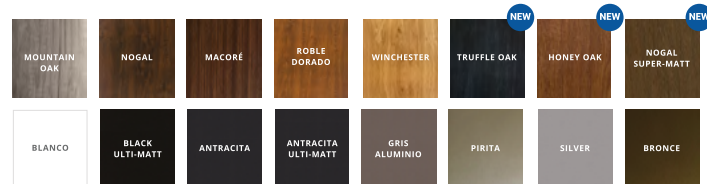

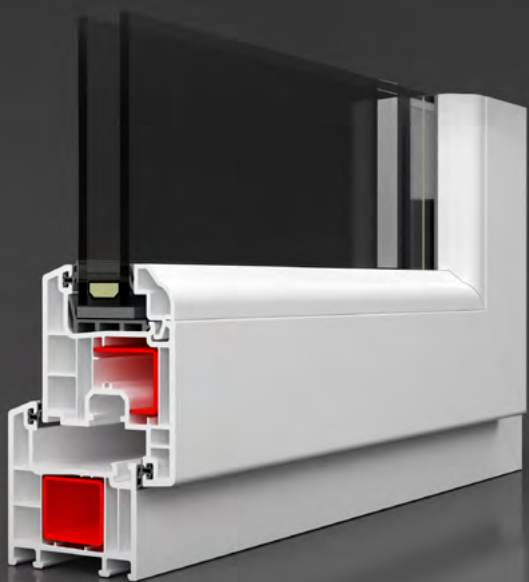

RELIABILITY



INNOVATION



SUSTAINABILITY

SISTEMAS ESPECIALES



SISTEMA PLEGABLE

Conecta tus espacios

Sistema Deceuninck Plegable. Estas elegantes puertas tipo acordeón añaden un verdadero factor "sorpresa" a cualquier vivienda o recinto, y conectan sin problemas de manera efectiva los espacios interiores con los exteriores. Una vez plegada, este sistema de puertas crea una gran apertura para facilitar el acceso. Plegable es el sistema adecuado y pensado para modernos proyectos de construcción.

Este nuevo y particular tipo de diseño está siendo cada día mas populares entre las inmobiliarias, ya que con ellas pueden diferenciar sus viviendas, con esto en mente, Deceuninck cumple la necesidad de sistemas cada vez más sofisticados y con visión de futuro para sus clientes.

Esquemas de Aperturas Plegable.

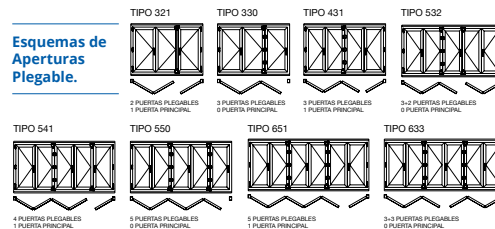

GAMA DE COLORES

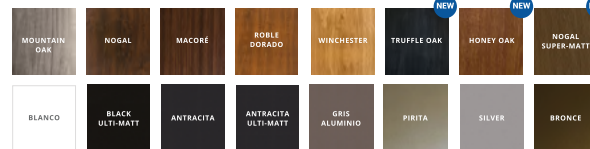



SISTEMAS ESPECIALES



LÍNEA LEGEND

El futuro del aislamiento térmico más presente que nunca

Deceuninck dispone la nueva línea LEGEND que incorpora una tercera junta central de cierre y que con sus 6 cámaras en hoja de 92 mm y 5 en marco de 76 mm la convierten en la solución más avanzada y con mayor rendimiento del mercado. Diseño arquitectónico, basado en líneas rectas y suaves aporta un estilizado resultado final para puertas y ventanas. Al igual que en otros sistemas, LEGEND cuenta con la exclusiva tecnología Linktrusión, combinando materias primas innovadoras y tradicionales en sus aislamientos y refuerzo, ofreciendo como resultado un comportamiento responsable en respuesta a la escasez de materias primas fósiles y necesidades ecológicas.

1-Tercera junta perimetral

2- Refuerzo térmico Linktrusión

Exclusivas tecnologías Deceuninck. Obteniendo transmitancias con un valor **UF 0.96 (W/M²K)**. Gracias a este valor el sistema Legend obtiene la certificación **PassivHaus**.

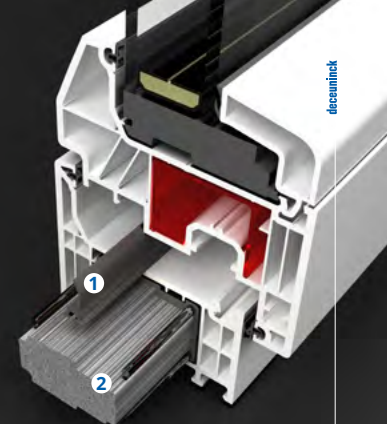

Soluciones para puerta de abatir

Las soluciones de las puertas LEGEND Deceuninck, posibilitan el libre tránsito manteniendo sus cualidades intactas al momento de requerir seguridad y Diseño. Con sistema de cierres multipunto, Bisagras sólidas y tecnología de bloqueo efectivo y fácil de operar, logran la seguridad al mundo exterior que su hogar u oficina necesitan.

- Cerraderos con bloqueo de seguridad.
- Mecanismo de bloqueo con llave o manilla.
- Sistema de cierre multipunto.
- Solución de marco perimetral o de libre tránsito.
- Refuerzo térmico linktrusión.

GAMA DE COLORES

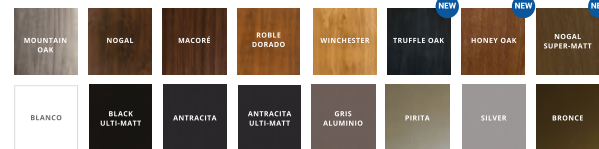

Certificación PassivHaus

| | | |
|-------------------------------------|--------------|-------------------|
| UF (W/M ² K) | 0,96 | |
| | VIDRIO DOBLE | VIDRIO TRIPLE |
| U _g (W/M ² K) | 1,5 (4/16/4) | 0,7 (4/16/4/16/4) |
| U _g (W/M ² K) | 1,24 | 0,86 |



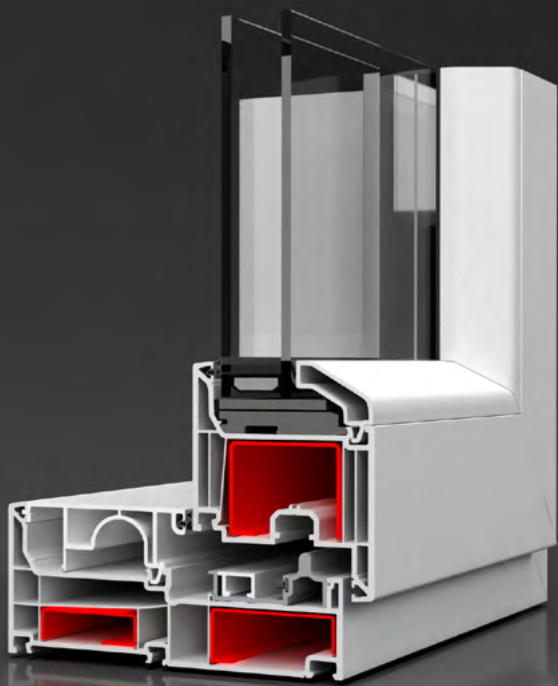

LÍNEA LEGEND SLIDE

El sistema Legend Slide de Deceuninck ofrece un rendimiento de nivel superior en el aislamiento de sonido y aire en comparación con otro sistema de corredera. Legend Slide se trata de un novedoso sistema de apertura que ofrece las cualidades de un movimiento deslizante en su hoja móvil con un cierre de doble contacto, al igual que un elemento abatible, con todas las ventajas de estanqueidad al aire, al agua y a los ruidos que ofrecen los burletes de sello perimetrales en este tipo de cierres. El diseño estético y la facilidad de uso para las personas son las características más prominentes del sistema Legend Slide, que proporciona protección de alto nivel contra los climas fríos durante el invierno y las temperaturas altas durante el verano. El sistema Legend Slide, ofrece el máximo beneficio a los espacios con su alto rendimiento, fuerte aislamiento y facilidad de uso. Tiene una estructura de profundidad de 149mm con 6 cámaras. Soporta vidrios de hasta 52 mm de espesor que se pueden utilizar en el sistema de corredera.

El sistema Legend Slide ofrece múltiples opciones de color y establece un equilibrio entre la eficiencia energética y una vida confortable, bajo la seguridad que entrega este sistema de cierre único en su clase.

Esquemas de aperturas LEGEND SLIDE

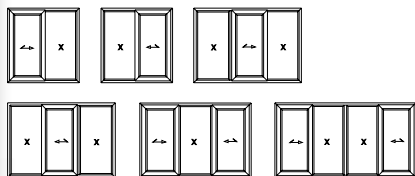

SISTEMAS ESPECIALES



Estanqueidad y seguridad.

LEGEND SLIDE incorpora el sistema de cierre doble contacto que proporciona seguridad y estanqueidad al aire, al agua y a los ruidos, esto gracias al mecanismo interior que asegura fuertemente la hoja al marco, tras bajar la manilla, la hoja se asegura en un pequeño movimiento lateral, y finalmente, el mecanismo interior se encarga de ajustar la puerta móvil.

GAMA DE COLORES

| | | | | | | | |
|--------------|-----------------|-----------|---------------------|---------------|-------------|-----------|------------------|
| MOUNTAIN OAK | NOGAL | MACORÉ | ROBLE DORADO | WINCHESTER | TRUFFLE OAK | HONEY OAK | NOGAL SUPER-MATT |
| BLANCO | BLACK ULTI-MATT | ANTRACITA | ANTRACITA ULTI-MATT | GRIS ALUMINIO | PIRITA | SILVER | BRONCE |

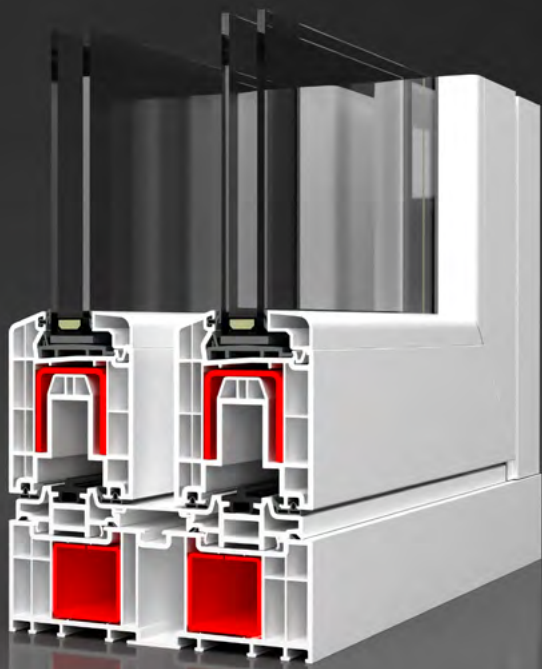

SISTEMAS ESPECIALES



LÍNEA ELEVADORA HS76

Los sistemas de Puertas Elevadora Corredera HS76 de Dedeuninck amplían los espacios interiores y los abren al mundo exterior para enriquecerlos visualmente. Unifica puertas amplias de una vivienda con terraza, balcón o jardín de una manera elegante y práctica. Los sistemas de puertas cierran los espacios de forma estanca para protegerlos de las inclemencias climáticas y forman un muro transparente para proporcionar luz y comodidad en el interior de su hogar sin renunciar a la seguridad. Proporcionando elegancia y ahorro de espacio al operarse, su técnica le permite mover puertas amplias con suma facilidad. Usted puede elegir la cantidad, dimensión y función de los elementos de acuerdo a sus condiciones de espacio. Estos sistemas están disponibles en versiones de dos, tres o cuatro hojas, combinadas como fijas y móviles, en color blanco y folio. Las puertas elevadora Corredera HS76 de Dedeuninck pueden acristalarse con espesores de hasta 44 mm. El sistema es resistente a los climas fríos, calidos, lluvia, humedad y ofrece las mejores soluciones para proyectos de arquitectura de aperturas anchas gracias a su gran capacidad estructural. Disponible versión con zapata inferior de aluminio (RPT) en versiones de 38 mm o 20 mm de Alto.



Eleva y desliza

Cierre y apertura en 2 movimientos.

La hoja desciende para asegurar un cierre hermético y seguro, y sube para liberarse y deslizarse suavemente sobre rodamientos que soportan hasta 400Kg por hoja, y además gracias a su sistema interior de elevación, ELEVADORA HS76 puede mover puertas amplias con suma facilidad, alcanzando aperturas de hasta 3mts por hoja.

Esquemas de aperturas Elevadora HS76

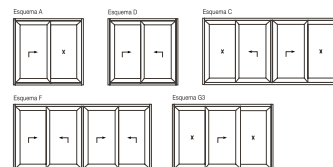

DIMENSIONES MÁXIMAS

| | |
|---------------------------|--|
| Alto de hoja (mm) | Máx 3000mm |
| Ancho total de Marco (mm) | Determinado por ancho de hoja y el tipo seleccionado |
| Máximo de Hoja | 12m2 o 400Kg por hoja |

*Validar medidas máximas según manual Técnico y de fabricación.

GAMA DE COLORES

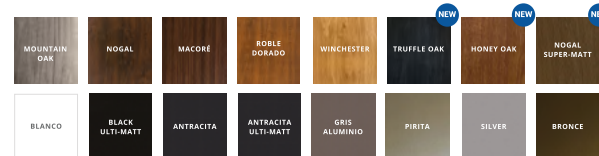



deceuninck

AUTOSLIDE™

SISTEMAS AUTOMÁTICOS DE PUERTAS CORREDERAS

¿QUÉ ES AUTOSLIDE?

Autoslide está diseñado para ser un producto universal y fácil de instalar que se adapta a sus puertas correderas existentes y de funcionamiento libre.

El sistema patentado Autoslide se basa en un diseño simple de "cremallera y piñón". Las pistas ancladas están unidas al panel de la puerta activa. Luego, el Autoslide utiliza un engranaje que se enreda en las pistas para empujar y tirar de su puerta corredera. Para alimentar el Autoslide, simplemente conéctelo a una toma de corriente normal.

Puede usar nuestros kits fáciles de instalar para crear lo siguiente:

- Puertas automáticas de patio corredizas simples.
- Puertas automáticas para mascotas.
- Puertas correderas accesibles para personas con movilidad reducida.
- Puertas automáticas de bolsillo.
- Ventanas correderas automáticas.

Los sistemas automáticos de puertas Autoslide están diseñados para otorgar un funcionamiento libre y de fácil acceso en sistemas de puertas correderas, tanto para proyectos habitacionales como institucionales.

El sistema se basa en un diseño simple de piñón y cremallera, los estantes y las guías se instalan en el panel móvil de la puerta corredera y el motor Autoslide de 24 voltios abre la puerta con un sistema de engranajes.

La tecnología de la puerta "Inteligente Autoslide", está diseñada para autocalibrarse y memorizar Los anchos de aperturas en hojas de correderas. Lo que hace, que ésta se cierre completamente después de un tiempo. Se pueden programar diferentes funciones y configuraciones con solo presionar uno de los interruptores.

Deslizamiento Automático Para cualquier sistema de corredera



SENSOR DE MOVIMIENTO Detección y apertura

Sensor de movimiento manos libres para personas y mascotas, diseñado especialmente para uso doméstico, los sensores de movimiento infrarrojos Autoslide tienen una longitud de haz mucho más corta en comparación con otros sensores de puertas automáticas del comercio.



AUTOSLIDE™

NO



TOUCH

SENSOR DE ONDA MANUAL
(BATERÍA O CABLEADO)

Simplemente mueva su mano frente al sensor de onda manual Autoslide y su puerta deslizante se abrirá.



INSTALACIÓN JUNTO A
TUS PUERTAS

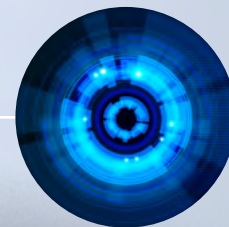

BATERÍA
DE 2
AÑOS



PASA TU MANO
FRENTE AL SENSOR
Y LA PUERTA ABRIRÁ

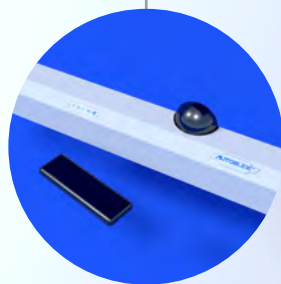

AUTOSLIDE +
SENSOR NO TOUCH

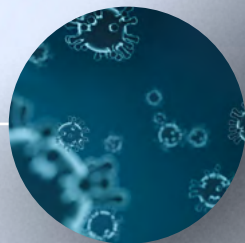

EVITA LA PROPAGACIÓN DE
VIRUS, ABRE TUS PUERTAS
SIN TOCAR



AUTOSLIDE™ ACCESORIOS



Multi Drive

APERTURA
AUTOMÁTICA
DE MÚLTIPLES
PANELES

El sistema MultiDrive por Autoslide es el más avanzado sistema de puertas correderas automáticas disponibles en la actualidad. Este sistema puede abrir las puertas de un solo panel, así como puertas de paneles múltiples, incluyendo puertas telescópicas y puertas BI-partida.

AUTOSLIDE™

NO TOUCH

SENSOR DE
ONDA MANUAL
(BATERÍA
O CABLEADO)

Simplemente mueva su mano frente al sensor de onda manual Autoslide y su puerta deslizante se abrirá.



- **Instalación junto a tus puertas**
- **Batería de 2 años.**
- **Pasa tu mano frente al sensor y la puerta abrirá.**
- **Evita la propagación de virus, abre tus puertas sin tocar.**
- **Autoslide + sensor no touch.**



AUTOSLIDE™
SMART PHONE APP

Controla tus puertas correderas desde cualquier parte del mundo



Aperturas

DOBLE CONTACTO

Las aperturas del sistema de doble contacto brindan comodidad, aislamiento perfecto y elegancia, sin afectar los espacios. Su gran diversidad de perfiles permiten aperturas de giro vertical y horizontal, hacia adentro y hacia afuera.

Ofrecen solución a todo tipo de detalle arquitectónicos específico, ya que sus formatos (fijas, abatibles, proyectantes y oscilobatientes) cumplen funciones estéticas y seguras para su hogar.

CORREDERAS

Los sistemas de corredera de Deceuninck han complementado diseño, seguridad y estanqueidad. Tanto los perfiles como los accesorios complementarios incluido en cada sistema han sido diseñados para resistir grandes adversidades climáticas; como fuertes cambios de temperatura, alta radiación UV, ráfagas de lluvia y viento, etc. Asegurando el confort y diseño de tu hogar.

Nuestras ventanas correderas ofrecen 3 alternativas de marcos; monorriel, doble y triple riel, permitiendo deslizar hasta 6 hojas correderas en un elemento.

ESPECIALES

Los sistemas de aperturas especiales transforman, revolucionan y dan vida a tus espacios que hasta hoy parecían comunes y corrientes. Paneles múltiples que se adaptan a diferentes espacios, correderas livianas de gran volumen y soluciones herméticas integrales que proporcionan un gran rendimiento a tus proyectos.



Practicables



Correderas

Especiales

Cuadro de aperturas

| | | | | | | | |
|------|-----------------|-----------------|-------------|----------------|-----------|-----------------|-----------------|
| Fija | Abatir Interior | Abatir Exterior | Proyectante | Oscilobatiente | Pivotante | Puerta interior | Puerta Exterior |
|------|-----------------|-----------------|-------------|----------------|-----------|-----------------|-----------------|

Línea Europea

Bella

| | | | | | | | |
|---|---|---|--|--|--|--|--|
| ● | ● | ● | | | | | |
|---|---|---|--|--|--|--|--|

Bella Sliding

| | | | | | | | |
|--|--|--|--|--|--|--|--|
| | | | | | | | |
|--|--|--|--|--|--|--|--|

Sliding

| | | | | | | | |
|--|--|--|--|--|--|--|--|
| | | | | | | | |
|--|--|--|--|--|--|--|--|

Everest MAX

| | | | | | | | |
|---|---|---|---|---|---|---|---|
| ● | ● | ● | ● | ● | ● | ● | ● |
|---|---|---|---|---|---|---|---|

Lotus

| | | | | | | | |
|--|--|--|--|--|--|--|--|
| | | | | | | | |
|--|--|--|--|--|--|--|--|

Legend

| | | | | | | | |
|---|---|--|---|--|---|---|--|
| ● | ● | | ● | | ● | ● | |
|---|---|--|---|--|---|---|--|

Legend Slide

| | | | | | | | |
|--|--|--|--|--|--|--|--|
| | | | | | | | |
|--|--|--|--|--|--|--|--|

HS-76

| | | | | | | | |
|--|--|--|--|--|--|--|--|
| | | | | | | | |
|--|--|--|--|--|--|--|--|

SL/DL 322

SL/322

| | | | | | | | |
|---|--|--|--|--|--|---|--|
| ● | | | | | | ● | |
|---|--|--|--|--|--|---|--|

DL/322

| | | | | | | | |
|--|--|--|--|--|---|---|--|
| | | | | | ● | ● | |
|--|--|--|--|--|---|---|--|

| | | | |
|-----------|------------|-------------|------------|
| Monorriel | Doble Riel | Triple Riel | Guillotina |
|-----------|------------|-------------|------------|

| | | | |
|--|--|--|--|
| | | | |
|--|--|--|--|

| | | | |
|---|---|---|--|
| ● | ● | ● | |
|---|---|---|--|

| | | | |
|---|---|---|--|
| ● | ● | ● | |
|---|---|---|--|

| | | | |
|--|--|--|--|
| | | | |
|--|--|--|--|

| | | | |
|---|---|--|--|
| ● | ● | | |
|---|---|--|--|

| | | | |
|--|--|--|--|
| | | | |
|--|--|--|--|

| | | | |
|---|--|--|--|
| ● | | | |
|---|--|--|--|

| | | | |
|---|---|--|--|
| ● | ● | | |
|---|---|--|--|

| | | | |
|--|--|--|--|
| | | | |
|--|--|--|--|

| | | | |
|---|--|--|---|
| ● | | | ● |
|---|--|--|---|

| | | | |
|--|--|--|--|
| | | | |
|--|--|--|--|

| | | | |
|--|---|---|--|
| | ● | ● | |
|--|---|---|--|

| | | |
|----------------|-----------|----------|
| Osciloparalela | Elevadora | Plegable |
|----------------|-----------|----------|

| | | |
|--|--|--|
| | | |
|--|--|--|

| | | |
|--|--|--|
| | | |
|--|--|--|

| | | |
|--|--|--|
| | | |
|--|--|--|

| | | |
|---|--|---|
| ● | | ● |
|---|--|---|

| | | |
|--|--|--|
| | | |
|--|--|--|

| | | |
|--|--|--|
| | | |
|--|--|--|

| | | |
|--|--|--|
| | | |
|--|--|--|

| | | |
|--|---|--|
| | ● | |
|--|---|--|

| | | |
|--|--|--|
| | | |
|--|--|--|

| | | |
|--|--|--|
| | | |
|--|--|--|

| | | |
|--|--|--|
| | | |
|--|--|--|

| | | |
|--|--|--|
| | | |
|--|--|--|

AUTOSLIDE™

Deceuninck se compromete con la innovación, la ecología y el diseño que se resumen en un objetivo concreto: construir un hogar sostenible con mayor eficiencia y confort.





deceuninck BIM

Durante estos 10 años de presencia en la región, Deceuninck ha logrado potenciar una marca e imagen de calidad y confianza, siendo líderes en el rubro de la construcción.

Deceuninck ha buscado ser especialista en tecnología compuesta por diseño, extrusión, acabado y reciclaje, desarrollando continuamente productos innovadores a través de una fuerte disciplina de R&D (Research and Development).

Bajo esta visión queremos presentar nuestra nueva plataforma basada en Metodología BIM, en la que podrás encontrar más de 50 soluciones integrales que aportarán información adecuada, facilitando la gestión y ejecución de tus proyectos y obras.



RELIABILITY



INNOVATION



SUSTAINABILITY



AUTODESK

deceuninck



Deceuninck ecológico y sustentable

En Deceuninck trabajamos día a día con la tecnología más innovadora para mejorar el desarrollo sustentable y minimizar los efectos negativos para el **medioambiente**.

Cada vez más, los retos ambientales y sociales a los que se enfrenta nuestro planeta exigen a la sociedad tomar en consideración la sustentabilidad como un factor imprescindible. Desde el momento en que nuestras principales fuentes de materiales y energéticas han empezado a ser cada vez más difíciles de obtener. Y desde el instante en que se confirman desequilibrios en el ecosistema como el cambio climático y la pérdida de biodiversidad, urge cambiar de paradigma en el sector industrial debido que está agravando la situación insostenible que vive el planeta.

Hasta ahora, el modelo de producción de las empresas se ha basado en una cadena de valor lineal (extraer, fabricar, usar y tirar) pero desde hace unos años que muchas empresas ya están apostando por otro sistema: la economía circular. Una alternativa que consiste en prolongar la vida económica útil de los materiales y los recursos extraídos tanto como sea posible y conseguir reducir al mínimo la generación de residuos. De este modo no es necesario seguir extrayendo recursos para reemplazar el déficit de material, sino que el objetivo es reciclar y reutilizar los ya usados para prolongar su utilidad.

Desde Deceuninck hemos sido una de las primeras empresas en apuntarnos a este cambio de paradigma y apostar por un crecimiento económico más eficiente y sostenible. El PVC, presente en la mayoría de nuestros productos, es un material biodegradable y 100% reciclable y reutilizable al final de su vida útil, con el que además de aportar el mejor aislamiento térmico y acústico posible, es un producto de bajo mantenimiento y con una larga vida útil.



En Deceuninck apostamos por la **economía circular**

Deceuninck cuadruplica su capacidad de reciclaje de PVC a 45.000 toneladas por año

El material para reciclar se obtendrá de la recolección de residuos post industriales (residuos propios y de los clientes), así como de la enorme cantidad de ventanas de PVC de entre 30 a 40 años de antigüedad que se reemplazan gradualmente.

A partir de este material se fabricarán nuevas ventanas que contarán con las mismas prestaciones y características que las fabricadas originalmente. Con el objetivo de seguir trabajando bajo una industria de economía circular, Deceuninck fomenta que todos sus fabricantes e instaladores colaboren y unan esfuerzos en los procesos de reciclaje. Algunos de los materiales que se pueden reciclar y recuperar son perfiles de PVC de fábrica, ventanas, puertas, cajones de persianas de PVC, perfiles de revestimiento en PVC, etc. Gracias a la ampliación de la planta de reciclaje, con una capacidad de hasta 45.000 toneladas de material reciclado, se pueden conseguir diferentes objetivos: ✓ El ahorro de 2,3 millones de ventanas desechadas o incineradas al año. ✓ La reducción de emisiones de CO2 equivalentes a 90.000 vuelos de ida y vuelta entre París y Nueva York. ✓ La reducción del consumo energético. El PVC reciclado consume un 90% menos de energía que la necesaria para obtener PVC virgen y, además, el PVC se puede reciclar.

Con esta inversión, Deceuninck confirma su creencia en el PVC como un material sostenible y de futuro para la industria de la construcción. Gracias a su baja conductividad térmica, los perfiles de ventanas de PVC ofrecen una excelente eficiencia de aislamiento térmico, además de unos niveles bajos de consumo de energía y emisiones de CO2 durante su vida útil, así como durante la producción y el reciclado.



NUEVA PLANTA DECEUNINCK EN CHILE

Ante el constante desarrollo del mercado, Deceuninck Chile propone nuevos avances comerciales para la región, inaugurando el año 2021 un innovador complejo corporativo ubicado en la ciudad de Santiago, comuna de Lampa. Este complejo incorpora tres ejes fundamentales para los valores de nuestra empresa; el primer eje guarda relación con la innovación; incorporando una nueva línea de laminación de doble cabezal, única en Chile, que permitirá asegurar el suministro de material

foliado acortando considerablemente el tiempo de entrega de nuestros productos. El segundo eje, relacionado con la importancia de nuestras alianzas, nos permite habilitar un centro de capacitación y taller escuela que refuerza el compromiso, calidad, confianza y formación continua de nuestra Red de fabricantes e instaladores. Y el tercer eje, relacionado con el cuidado del medio ambiente, la sustentabilidad y la economía circular posibilita la inauguración de un centro de reciclaje de despusnes de PVC, que siguiendo los debidos procesos y estándares nacionales e internacionales serán enviados a Bélgica para su posterior tratamiento.



UN NUEVO SHOWROOM PARA DECEUNINCK

Este crecimiento también implica un nuevo concepto y re-diseño para nuestro Showroom; nuestros productos se muestran como nunca antes, destacando cualidades de cada uno, en un ambiente amplio y agradable, que consta de 2 pisos para que nuestros clientes y colaboradores puedan interactuar y ser testigos de la calidad de nuestras líneas de productos.

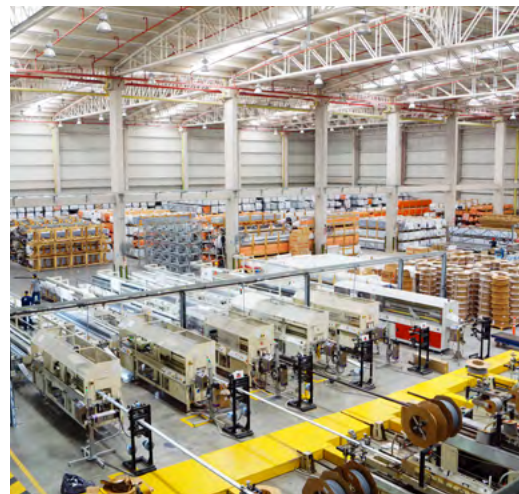

PLANTA EXTRUSORA EN LATINOAMÉRICA

Con una planta integrada de producción de 8.000 mt2, Deceuninck se instala en zona franca de Cartagena de Indias Colombia, para satisfacer la demanda del mercado emergente de Latinoamérica.

Con una instalación de desarrollo de materias primas, líneas de extrusión con capacidad de expansión, planta de laminación y una bodega de 4.000 mts2. Se introduce al mercado descentralizando su demanda y ubicándose en todo el mundo con fábricas y oficinas para brindar un servicio de excelencia y calidad.

Enmarcando
el futuro
juntos



RELIABILITY



INNOVATION



SUSTAINABILITY

 [@deceuninck.cl](#)

 [Deceuninck Ventanas de Pvc](#)

 [Deceuninck Chile](#)

 [Deceuninck](#)

© 2023 Deceuninck. Todos los derechos quedan reservados, la presente obra debe ser usada solo por personal autorizado, la copia o apropiación indebida del material de la presente obra queda prohibida.

www.deceuninck.cl

Versión V1.0/2023